

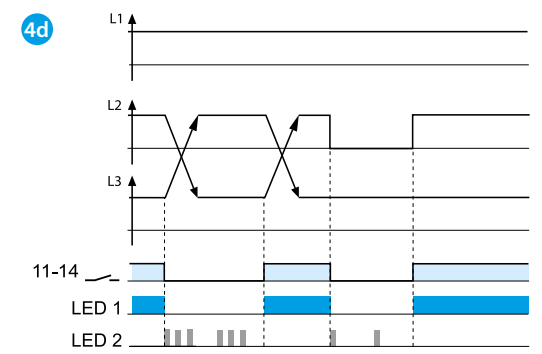

70.31

70.31.8.400.2022	
U _N (380...415) V AC (50/60 Hz)	
U _{min} 220 V AC	
U _{max} 510 V AC	
P 11 VA / 0.9 W	
1 CO (SPDT) 6 A 250 V AC	
AC1	1500 VA
AC15 (230 V AC)	500 VA
M (230 V AC)	0.185 kW
DC1 (30/110/220) V	(6/0.2/0.12) A
(-20...+60)°C	
IP20	

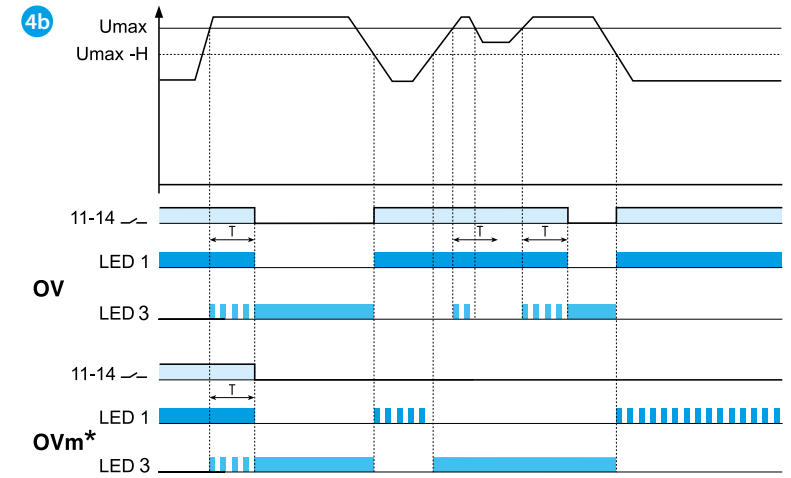
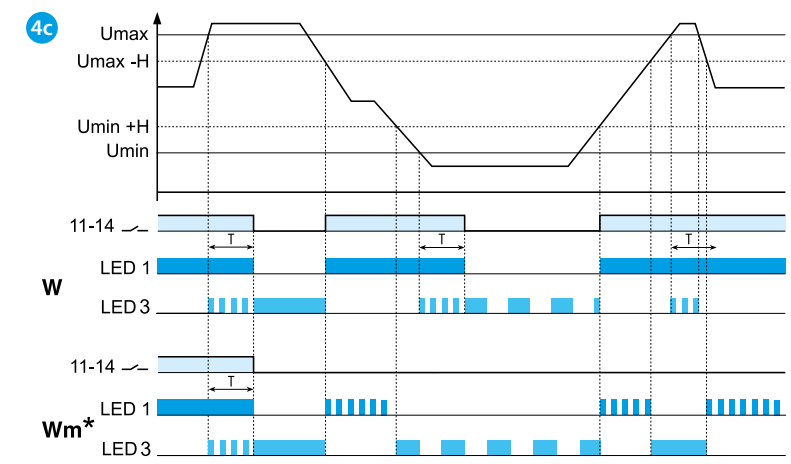
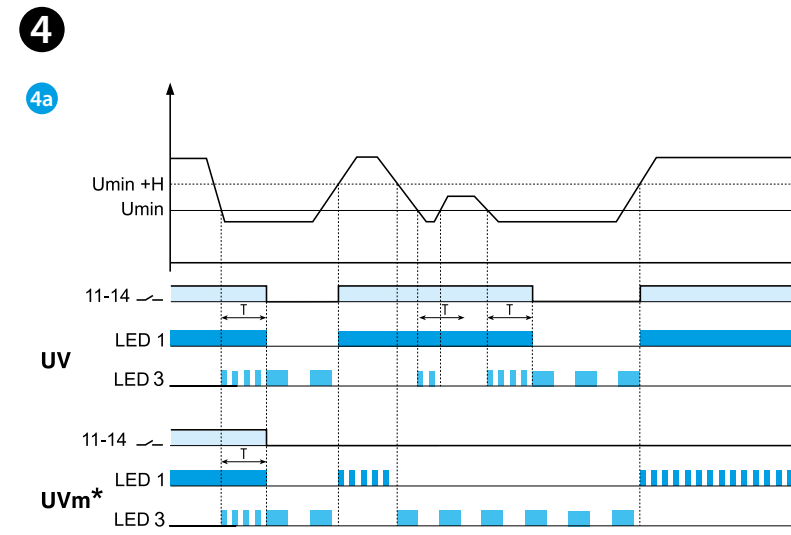
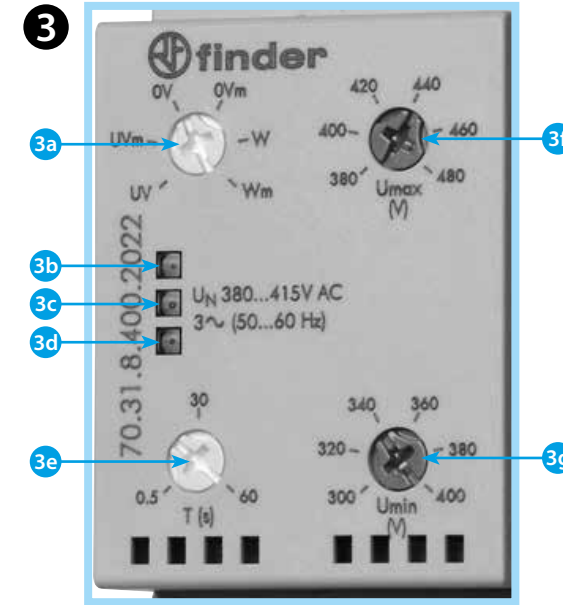
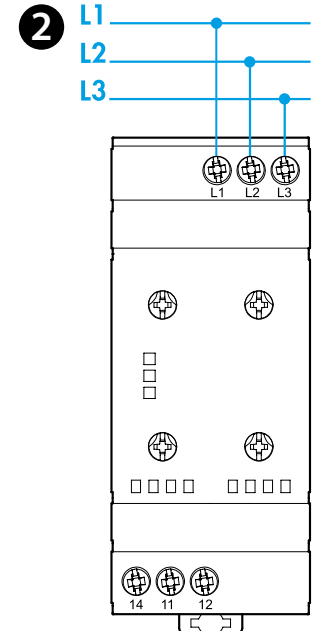
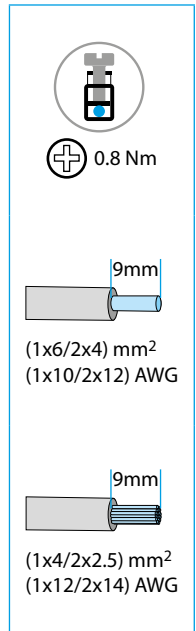
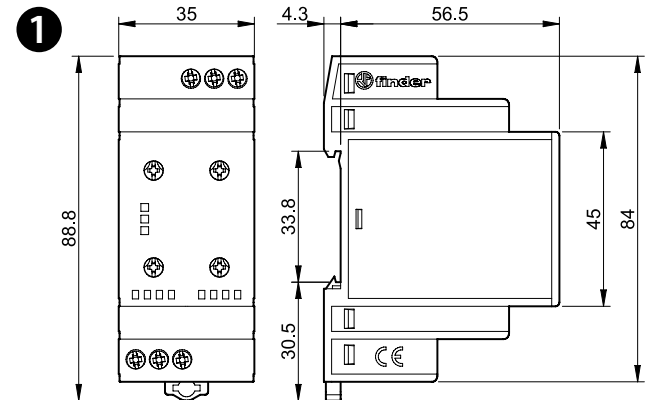

70.31 ТРЕХФАЗНЫЕ РЕЛЕ КОНТРОЛЯ НАПРЯЖЕНИЯ (АС)

- 1 ГАБАРИТНЫЙ ЧЕРТЕЖ**
- 2 СХЕМА ПОДКЛЮЧЕНИЯ**
11-14 выходной контакт NO (SPST-NO)
11-12 выходной контакт NC (SPST-NC)
- 3 ПЕРЕДНЯЯ ПАНЕЛЬ (детализация)**
3a Выбор функций
UV Пониженное напряжение без запоминания состояния
UVm Пониженное напряжение с запоминанием состояния
OV Перенапряжение без запоминания состояния
OVm Перенапряжение с запоминанием состояния
W Диапазон между пониженным напряжением и перенапряжением без запоминания состояния
Wm Диапазон между пониженным напряжением и перенапряжением с запоминанием состояния
3b Светодиод 1 (зеленый)
3c Светодиод 2 (желтый)
3d Светодиод 3 (красный)
3e Время задержки отключения («Т» на функциональной диаграмме), настройка (0.5...60)s
3f Селектор Максимальное напряжение (380...480)V
3g Селектор Минимальное напряжение (300...400)V

- 4 ФУНКЦИИ**
4a Пониженное напряжение (функции UV и UVm)
4b Перенапряжение (функции OV и OVm)
4c Диапазон между пониженным напряжением и перенапряжением (функции W и Wm)
4d Обрыв и чередование фазы

ПРИМЕЧАНИЕ
Гистерезис («Н» на функциональной диаграмме): 10 В
Активация прибора при включении питания: 1с
Время задержки срабатывания: 1с
Положительная безопасная логика – Выходные контакты открыты при обнаружении прибором тревоги

***Обнуление памяти состояний**
Для обнуления памяти состояний нужно выключить питание прибора и включить его снова (U вкл, U выкл) или повернуть селектор выбора функций на одно положение, и затем вернуть в исходное состояние.