







13.12

	13.12.0.012.0000 12 V AC (50/60)Hz / DC U_{min} 9.6 V AC/DC U_{max} 13.2 V AC/DC
	13.12.0.024.0000 24 V AC (50/60)Hz / DC U_{min} 19.2 V AC/DC U_{max} 26.4 V AC/DC
	P 3 VA
	1 CO (SPDT) + 1 NO (SPST-NO) 8 A 250 V AC
	AC1 2000 VA AC15 (230V AC) 400 VA
	 (230 V AC) 800 W  (230 V AC) 250 W CFL-LED (230 V) 150 W
	(-10...+60)°C
IP20	

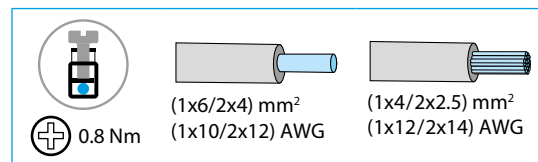
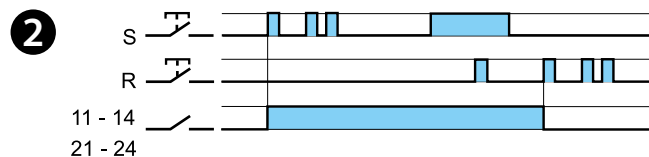
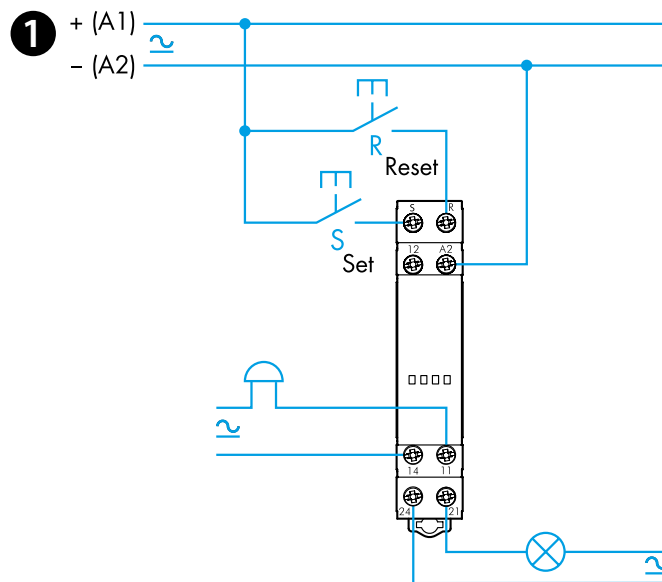
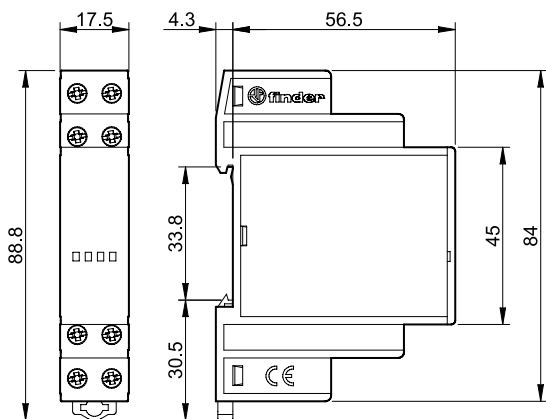

13.12 ВЫЗЫВНОЕ РЕЛЕ С ВОЗВРАТОМ

1 СХЕМА ПОДКЛЮЧЕНИЯ (пример)

2 ФУНКЦИИ

Вызывное реле со сбросом

При кратковременном замыкании контакта Вызов (S), выходной контакт замыкается.

При кратковременном замыкании контакта Сброс (R), выходной контакт размыкается.

*Убедитесь, что подключенная нагрузка соответствует мощности электрического ввода.

ПРИМЕЧАНИЕ

- Максимальная длительность импульса: 10 с (100 мс минимальной)
- Максимальная длина кабеля для подключения кнопок: 100 м